



ISO 9001:2008
Zert.-Nr. 01 100 89747



Metall- und Plastikverarbeitungs- GmbH & Co. KG Kierspe

Internet: www.mpk-kierspe.de



ISO 14001:2004
Zert.-Nr. 01 104 069609

Einbau- und Bedienungsanleitung



Dachhauben Modelle 28, 32, 40



Abbildungen

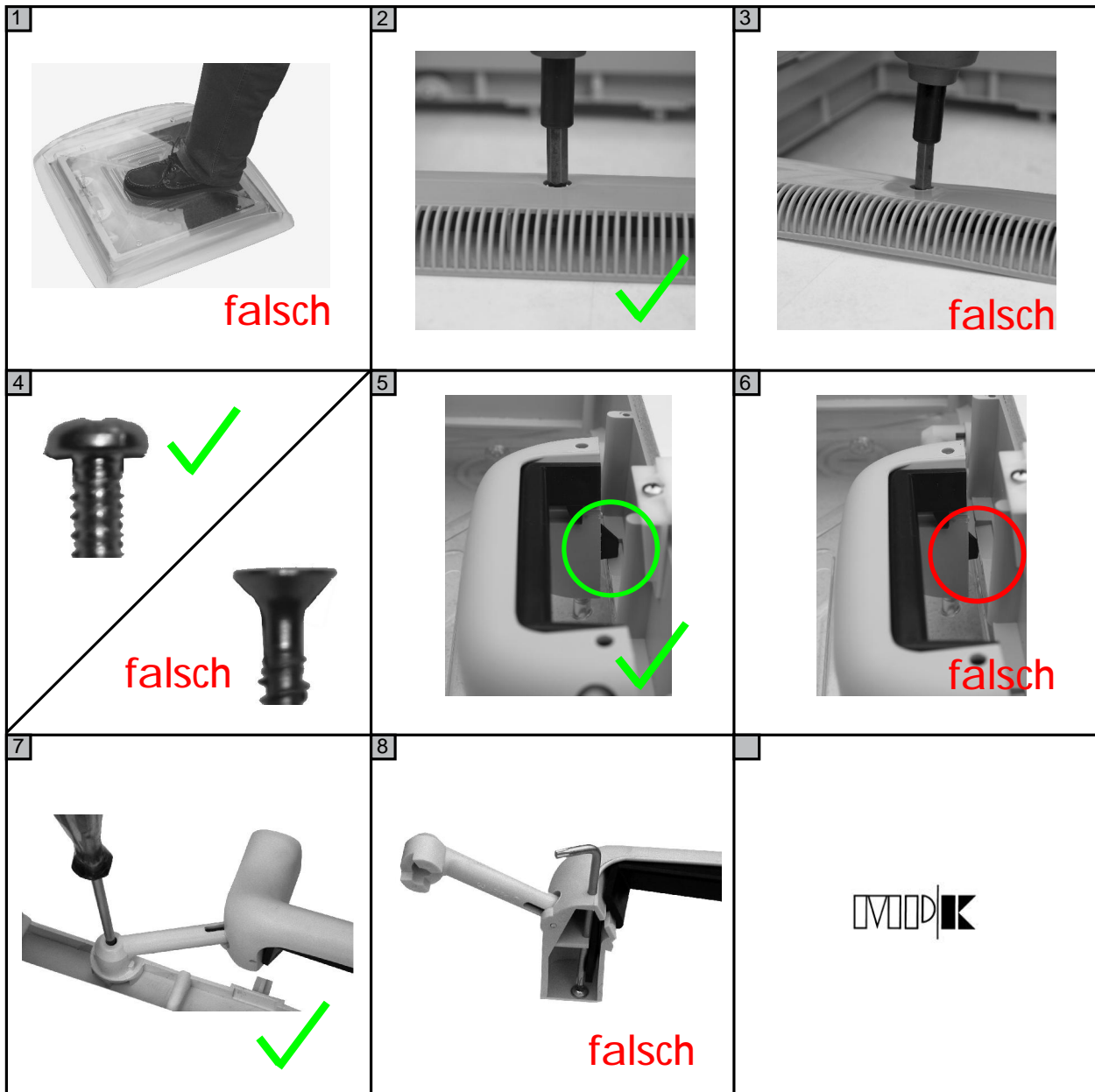

Wir empfehlen, die Dachhaube in einer autorisierten Fachwerkstatt montieren zu lassen.

Lesen Sie diese Anleitung vor der Montage der Dachhaube gründlich durch.

Wir weisen darauf hin, daß wir für Schäden oder Verletzungen durch unsachgemäße Montage und/oder Bedienung keine Gewährleistungshaftung übernehmen.

Bei auftretenden Fehlern bitte umgehend eine Fachwerkstatt aufsuchen.

Montagehinweise

Warnhinweis!



Betreten Sie niemals die Kuppel der Dachhaube!
(Abbildung 1)

Einbauposition



Wählen Sie die Einbauposition so, daß keine angrenzenden Bauteile (Dachreling/ Antenne etc), verlegte Leitungen oder Möbelteile im Inneren beschädigt oder in ihrer Funktion gestört werden.

Die Montage der Dachhaube ist nur an planen Innen- und Außenflächen möglich

Dachausschnitt

Abhängig vom Modell (siehe techn. Daten auf S. 6 - 7)

Dachdicken

Bitte beachten Sie die unter lieferbare Ausführungen angegebenen Dachdicken (siehe lieferb. Ausführungen auf S. 6)

Einbaurichtung

Dachhaube immer mit Ausstellern in Fahrrichtung montieren (d. h. Griffe vorne und hinten)

Schrauben

Linsenblechschrauben 3,5 mm/ Kopf nach DIN ISO 7049 (DIN 7981)

Wählen Sie die Schraubenlänge je nach Dachdicke so, daß sie sich ca. 10 mm in den Schraubkanal des Oberrahmens eindrehen lassen.



Verwenden Sie keine Senkkopfschrauben, da diese den Dachhaubenrahmen beschädigen können. (Abbildung 4)

Dichtung

Die Dichtung ist im Lieferumfang nicht enthalten. Bitte verwenden Sie ausschließlich dauerelastische Dichtungen, die für den Außeneinsatz geeignet sind.



Die verwendete Dichtung darf das Material des Oberrahmens nicht angreifen. Fragen Sie den Dichtungslieferanten. Beachten Sie die Verarbeitungshinweise des Dichtungsherstellers.

Montage

Vor der Montage das Moskitonetz entfernen. Es ist nur eingeklippt und kann in geöffnetem Zustand nach unten abgezogen und später wieder aufgesteckt werden.



Achtung: Nicht verkanten, um Beschädigungen zu vermeiden.

Ober- und Unterrahmen werden exzentrisch geklemmt. Die Schrauben dürfen nicht zu fest angezogen werden, da sonst die Rahmen beschädigt, oder die Funktion der Dachhaube beeinträchtigt werden kann. (Abbildung 2-3)



Sobald die Rahmen beginnen, sich leicht zu verspannen, ist der richtige Anschraubdruck erreicht.

Schrauben nicht im Lieferumfang enthalten!

Bedienungshinweise

- Bedienung Die Dachhaube läßt sich wahlweise ganz oder einseitig öffnen. Als Schutz gegen Wind und Regen kann die Haube in vier Richtungen gekippt werden. Zum Öffnen die Verriegelungstasten betätigen und die Griffe nach oben drücken.
- Zum Öffnen und Schließen den Moskitonetzrahmen leicht nach innen verbiegen, bis er an den Rastnasen des Dachhaubenrahmens vorbeigleitet. Nicht mehr als 90° öffnen um die Scharniere nicht zu beschädigen. Achtung: Nicht zu weit verbiegen, damit der Netzrahmen nicht bricht.
- Zwangselüftung Auch bei geschlossener Haube bleibt eine Dauerlüftung gewährleistet. (siehe techn. Daten auf S. 6 - 7)
-  Verschließen Sie niemals die Öffnungen der Dauerlüftung
- Vor Fahrtritt  Vergewissern Sie sich vor Fahrtantritt, daß die Dachhauben im Fahrzeug verschlossen und verriegelt sind. (Abbildung 5-6)

Pflegehinweise

- Reinigung  Verwenden Sie zum Reinigen der Haube einen Schwamm und ausschließlich klares Wasser. Scharfe Reinigungsmittel können den Kunststoff angreifen und brüchig machen. Verwenden Sie einen weichen Schwamm um die Oberfläche nicht zu verkratzen.
- Zu Reinigungszwecken läßt sich die komplette Einheit der Hauben mit Ausstellern mittels vier Schrauben vom Rahmen lösen. (Seit Mai 2010 Torx TK 10) (Abbildung 7)
-  Achten Sie beim Wiedereinsetzen der Haube darauf, die Schrauben richtig anzuziehen. Überdrehen Sie die Schrauben nicht im Kunststoff. Verwenden Sie ausschließlich die Originalschrauben.
-  Lösen Sie niemals die Verbindungsschrauben zwischen Aussteller und Hauben. (Abbildung 8) Diese dürfen nur von einer Fachwerkstatt mittels speziellem Drehmomentschraubendreher festgezogen werden.
- Das Moskitonetz ist nur eingehängt und kann in geöffnetem Zustand zum Reinigen abgenommen und später wieder aufgesteckt werden.
- Achtung: Nicht verkanten, um Beschädigungen zu vermeiden. Reinigen Sie das Moskitonetz ebenfalls nur mit klarem Wasser.

Technische Informationen

Produktbeschreibung

- Milchglashaube mit Dauerlüftung
- Teleskopaussteller, in vier Richtungen kippbar mit Verriegelung
 - verdeckte Verschraubung
 - Klapprahmen mit Moskitonetz
- ECE R43 Zulassung für Wohnwagen und Reisemobile (Detaillierte Informationen auf Anfrage.)

Technische Daten:

Material Oberrahmen/ Hauben: Polypropylen

Modell 28

Dachausschnitt: 280 x 280 mm
Haubengröße: 330 x 330 mm
Dauerlüftung: 60 cm²
Höhe über Dach: 78 mm

Modell 32

Ausschnittmaß: 320 x 360 mm
Haubengröße: 380 x 420 mm
Dauerlüftung: 120 cm²
Höhe über Dach: 83 mm

Modell 40

Ausschnittmaß: 400 x 400 mm
Haubenmaß: 480 x 480 mm
Dauerlüftung: 30 cm² / 150 cm²
Höhe über Dach: 91 mm

Technische Informationen

Lieferbare Ausführungen:

Modell 28

NICHT MEHR LIEFERBAR! ERSETZT DURCH DACHHAUBE MODELL 29

Modell 32

weiß	grau	beige	Rollo	Netz	Dachdicke	Lüftung	Gewicht
---	---	320VB	---	---	24-46 mm	120 cm ²	1350 g.
---	---	320VNB	---	X	24-46 mm	120 cm ²	1400 g.

Modell 40

weiß	grau	beige	Rollo	Netz	Dachdicke	Lüftung	Gewicht
400VAW	---	400VB	---	---	24-46 mm	150 cm ²	1700 g.
400VNAW	---	400VNB	---	X	24-46 mm	150 cm ²	1750 g.
---	---	401VB	---	---	32-55 mm	150 cm ²	1780 g.
---	---	401VNB	---	X	32-55 mm	150 cm ²	1830 g.
---	---	403VB	---	---	56-89 mm	150 cm ²	1850 g.
---	---	403VNB	---	X	56-89 mm	150 cm ²	1900 g.
400VAW-3	---	400VB-3	---	---	24-46 mm	30 cm ²	1700 g.
400VNAW-3	---	400VNB-3	---	X	24-46 mm	30 cm ²	1750 g.
---	---	401VB-3	---	---	32-55 mm	30 cm ²	1780 g.
---	---	401VNB-3	---	X	32-55 mm	30 cm ²	1830 g.
---	---	403VB-3	---	---	56-89 mm	30 cm ²	1850 g.
---	---	403VNB-3	---	X	56-89 mm	30 cm ²	1900 g.

Ersatzteilübersicht

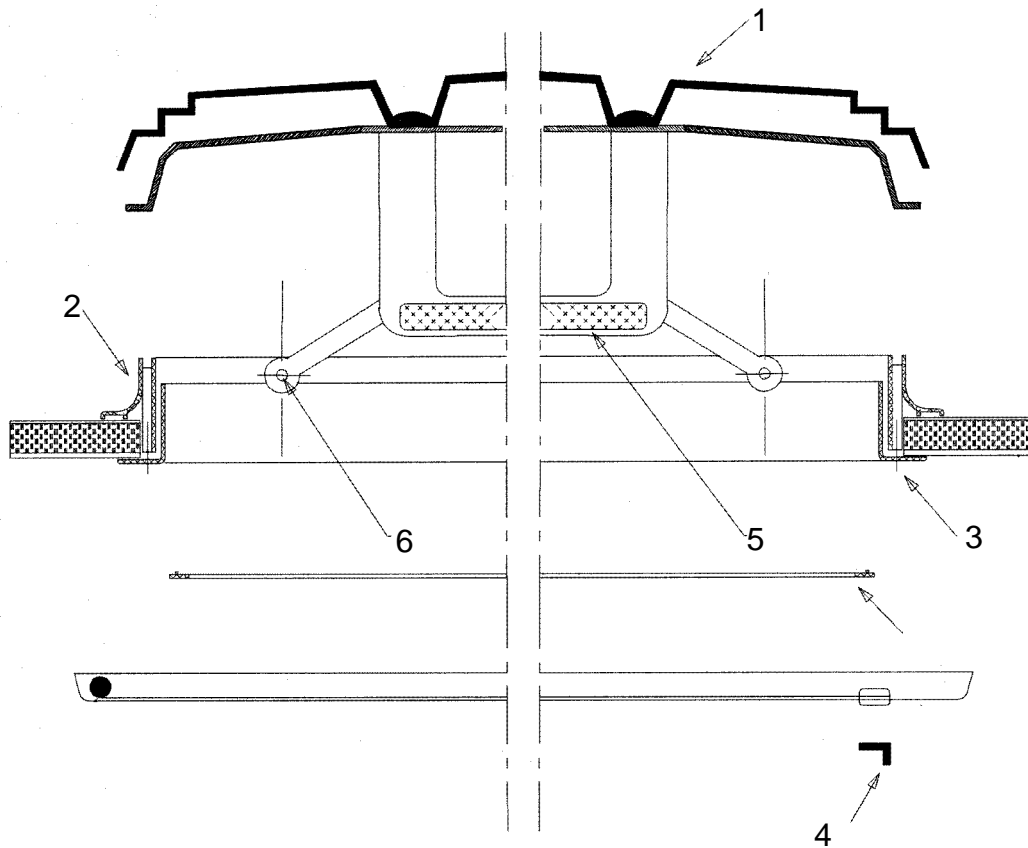

Nr.	Ersatzteilbezeichnung	Rahmenfarbe:		
		beige	weiß	grau
1a	Ersatzhaube Modell 28	290.52VB	290.52VAW	290.52VG
1b	Ersatzhaube Modell 32	320.52VB	-----	-----
1c	Ersatzhaube Modell 40			
	150 cm ³ Lüftung	420.52VB	420.52VAW	420.52VG
	30 cm ³ Lüftung	420.52 VB-3	420.52VW-3	420.52VG-3
2a	Oberrahmen Modell 28	280.22B	280.22AW	280.22G
2b	Oberrahmen Modell 32	320.22B	-----	-----
2c	Oberrahmen Modell 40/401	400.21B	400.21AW	400.21G
	Oberrahmen Modell 403	400.23B	-----	-----
3a	Unterrahmen Modell 28	280.21B	280.21AW	280.21G
3b	Unterrahmen Modell 32	320.21B	-----	-----
3c	Unterrahmen Modell 40	400.22B	400.22AW	400.22G
	Unterrahmen Modell 401/403	401.22B	-----	-----
4	Griffstück zu Nachrüst-Rollo	450.3B	-----	-----
5	Verriegelung 1 Satz im PE-Beutel mit Hänger/SB-Verpackung zu Dachhaube Modell 28 zu Dachhauben Modell 32,40-403	270.99S 420.99S	270.99S 420.99S	270.99S 420.99S
6	Schrauben für Aussteller	8000.4	8000.4	8000.4